

**m/iddel.**  
büroeinrichtungen

the middle of your office.

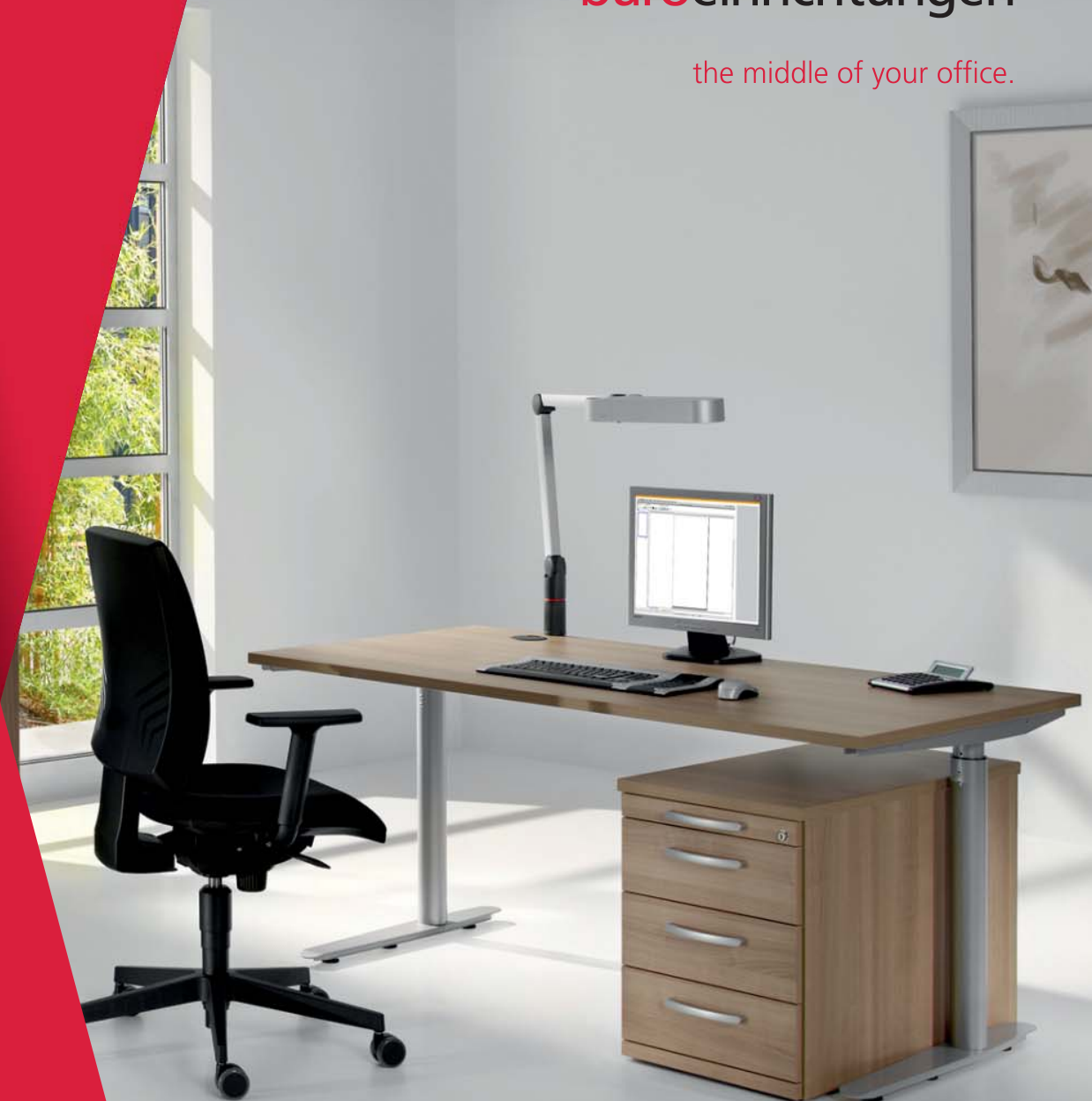

C7System



**Kräfte bündeln, vielseitig sein.  
Und das bei äußerst überschaubaren Kosten.**

Das ist das Konzept vom C7-System. Der Doppelarbeitsplatz ist ein Musterbeispiel für die vielfältigen Kombinationsmöglichkeiten des C7-Systems.



Seitlich angegliedert lassen sich zusätzliche Regale als Ablage nutzen. Die Schreibtische sind stabil und flexibel konfigurierbar und passen sich ständig wechselnden Arbeitsanforderungen an.

**C7**System





### **Das C7-System verbindet Design, Ergonomie und Ökonomie.**

Durch die zwei Varianten der elektromotorischen Höhenverstellung finden Sie mit dem C7-System definitiv Ihre Position für gesundes, angenehmes Arbeiten. Dabei bleibt die klare ästhetische Designlinie unverändert.



# C7System



### **Ein flexibles und organisiertes Arbeitsumfeld steigert die Produktivität.**

Hier ist alles in Griffweite. Eine große Arbeitsfläche schafft Platz für die zeitgemäßen Anforderungen am Arbeitsplatz. Das C7-System und die Zweckmöbel können frei miteinander kombiniert werden. Der Rollcontainer aus dem Zeckmöbel-Programm sorgt für Ordnung und optimiert den Arbeitsablauf.





# C7System



**Auch im Einzelbüro kommen die Vorzüge des C7-Systems zur Geltung.**

Ob Einzelbüro oder Homeoffice. Das C7-System wird zum stilvollen Möbelstück und passt sich Ihren individuellen Anforderungen an. Die Beinraumblenden in Holz- oder Lochblechoptik schaffen attraktiven Sichtschutz und Freiräume.







# C7 System



### **Arbeiten im Büro bedeutet Kommunikation.**

Ob große Konferenz, Seminar, Meeting oder nur ein kurzes Brainstorming. Wir haben für jede Situation die richtigen Konferenzmöbel. Die Aufnahme der gesamten Kommunikations- und Konferenztechnik versteht sich von selbst.





**Das C7-System ist ein schlankes, unkompliziertes Schreibtisch-System.**

Das C-Fußgestell verleiht dem Tisch eine außergewöhnliche und unverkennbare Ausstrahlung. Mit dem C7-System bestimmen Sie in Verbindung mit den Zweckmöbeln und Schranksystemen Ihren optimalen Arbeitsplatz.



C7System



## Schreibtische und Freiformtische

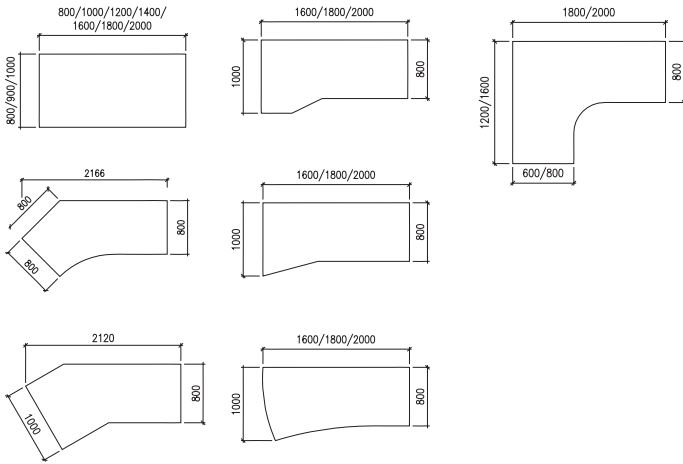

## Verbindungselemente

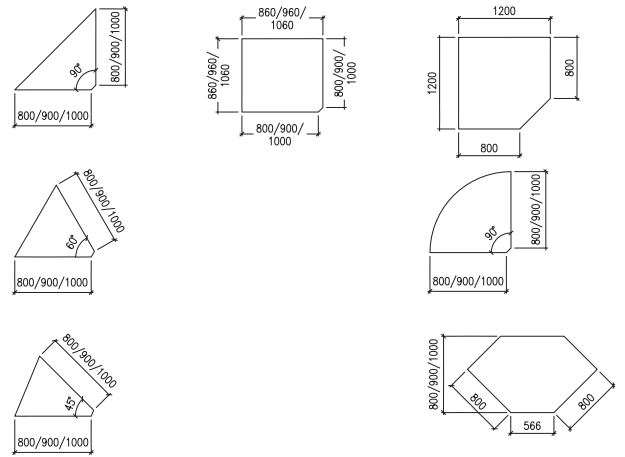

## Abschlusselemente

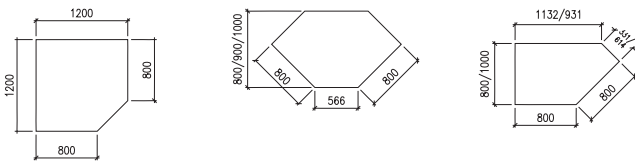

## Thekenelemente

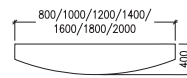

## Konferenzansätze

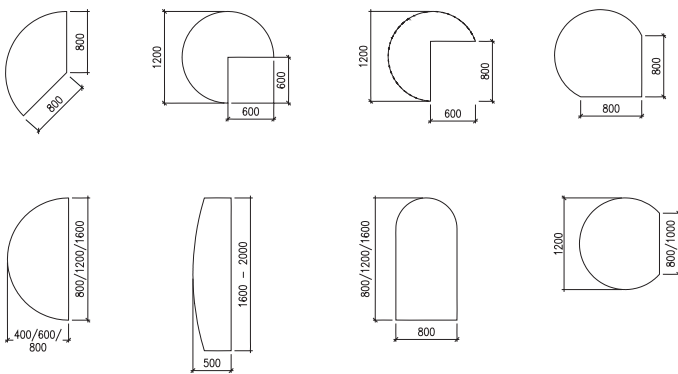

## Besprechungstische

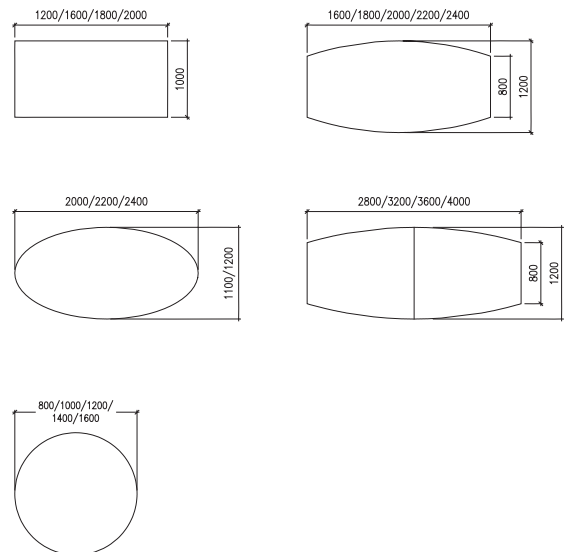

## Dekore



Ahorn Natur (ah)



Akazie Dekor (ak)



Buche Dekor hell (bh)



Beton (bt)



Kirschbaum Romana (ki)

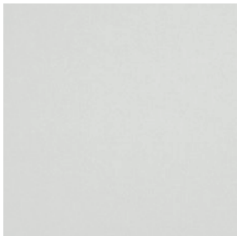

Lichtgrau (lg)

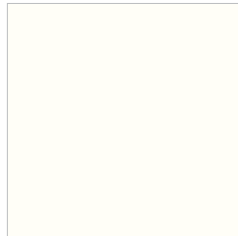

Reinweiß (rw)

## Feelwood



Aland Pinie Synchron (sa)



Gladstone Eiche Synchron (sg)



Synchronpore Eiche (se)

## Gestellfarben

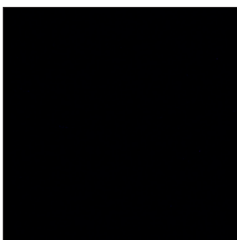

Schwarz RAL 9005



Weißaluminium RAL 9006

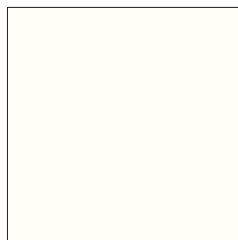

Reinweiß RAL 9016









**m/iddel.**  
büroeinrichtungen

the middle of your office.

middel büroeinrichtungen GmbH & Co. KG  
Marienstr. 7 · 59909 Bestwig  
Telefon: 02904 9707-0  
Telefax: 02904 9707-99  
E-Mail: [info@middel.de](mailto:info@middel.de)  
[www.middel.de](http://www.middel.de)