

m/iddel.

büroeinrichtungen

the middle of your office.



OS System



Das OS-System ist ein funktionales, zeitlos modernes Büroeinrichtungssystem mit einer klaren Formensprache.

Durch seine Geradlinigkeit bietet das durchdachte 4-Fuß-Tischsystem höchste Funktionalität – vom klassischen Einzelarbeitsplatz über verkettete Konfigurationen bis hin zu großen Besprechungstischen. Das Untergestell aus filigranem Vierkantrohr wirkt im Raum leicht, transparent und ist stabil aufgebaut – so können Arbeitsplätze für unterschiedlichste Aufgaben konfiguriert werden. Das Untergestell ist in vielen verschiedenen Farben erhältlich. Die verkettbaren Schreib- und Freiformtische gibt es in vielen Varianten und Größen – und in abwechslungsreichem Design: von neutralen Grautönen über Holz-Dekore bis zur Synchronpore.



OS System



Das OS-System bietet pragmatische Lösungen für eine effiziente Arbeitsorganisation.

Modulare Ausstattungsmöglichkeiten ergänzen das Büromöbelprogramm, sodass ein komplettes Einrichtungssystem entsteht, in dem die Mitarbeiter ihre unterschiedlichsten Aufgaben ohne Probleme erledigen können. Zum Beispiel Beistelltische mit zusätzlichen Zwischenböden. Oder ein ausgeklügeltes Schranksystem, das keine Wünsche offen lässt für jegliche Art der Archivierung und Aufbewahrung. Mobile, höhenverstellbare Rundtische sorgen für Abwechslung und Bewegung im heutigen Büroalltag, ein Muss für mehr Gesundheit. Durch den frei positionierbaren vertikalen Kabelkanal werden Strom und Datenleitung unsichtbar. So wird das OS-System zum selbstverständlichen Diener für alle Büroaufgaben.



OS System



Das OS-System konzentriert sich auf das Wesentliche – und ist dennoch dank seiner zahlreichen Anbau-, Aufbau- und Ergänzungselemente ein ausgesprochen wandlungsfähiges Einrichtungsprogramm.

Ob Einzel-, Gruppen- oder Chefbüro, Empfang, Beratung, Besprechung oder sonstige Bereiche mit Kundenkontakt – die konsequente Funktionalität dieses Systems erfüllt alle Anforderungen an eine zeitgemäße Arbeitsplatzgestaltung. So erweitern praktische Anbautische in der Blockanordnung eines Teambüros den kreativen Austausch und Trennwände werden zu Funktionsträgern für Ablage und Aufbewahrung. Stand- oder Rollcontainer in vielen Varianten, z. B. mit doppelwandigen Trennstegen oder Formularaufbewahrung, sind selbstverständliche Helfer. Das OS-System bietet Lösungen für alle Arbeitsaufgaben in der Bürowelt.



Das OS-System besteht aus durchdachten Bausteinen, die sich harmonisch in moderne Büro-Architekturen integrieren.

Der Gestaltung von klassischen Arbeitsplätzen in Einzel- oder Gruppenbüros sind praktisch keine Grenzen gesetzt. Dabei wird das Programm immer wieder sinnvoll ergänzt, zum Beispiel durch nützliche Mobilcontainer. Auch für die Einrichtung von Schulungs-, Seminar- und Besprechungsräumen ist das System bestens geeignet. Da alle Design-Elemente aufeinander abgestimmt sind, ist trotz der unterschiedlichen Einrichtungslösungen ein durchgängiges Erscheinungsbild gewährleistet. Die unaufdringliche Ästhetik sowie das vielseitige Farben- und Formenspektrum lässt auch den individuellen Bedürfnissen der Mitarbeiter genügend Gestaltungsspielraum. Bei allem setzt das OS-System konsequent auf Wirtschaftlichkeit und verzichtet auf Überflüssiges – weniger ist mehr.





Schreibtische und Freiformtische

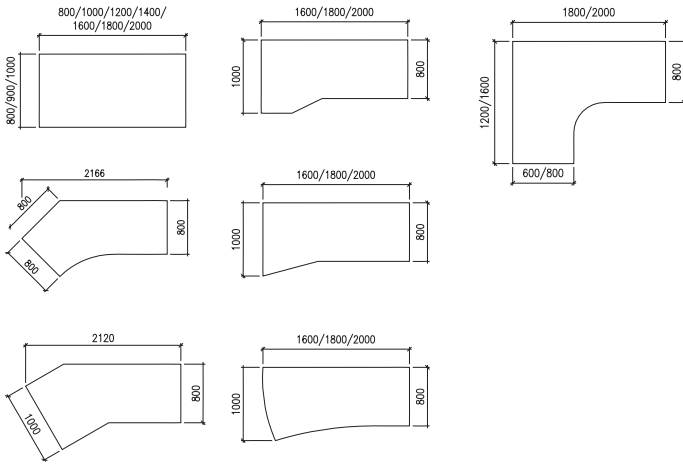

Verbindungselemente

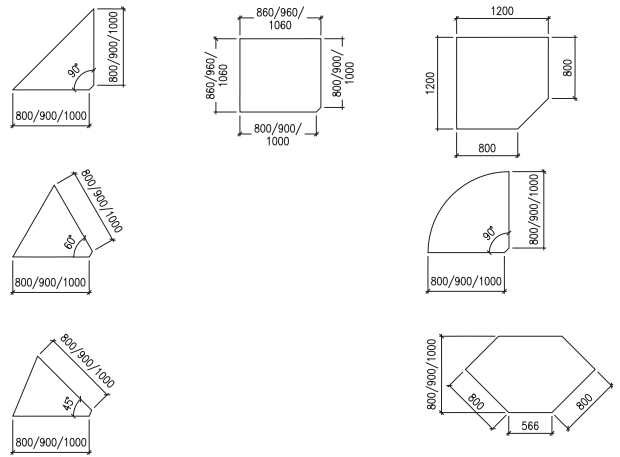

Abschlüsselemente

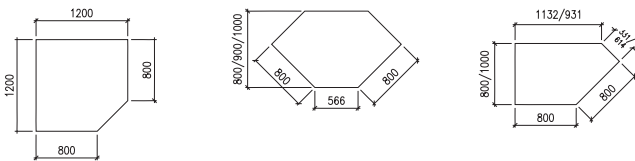

Thekenelemente

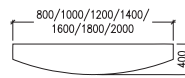

Konferenzansätze

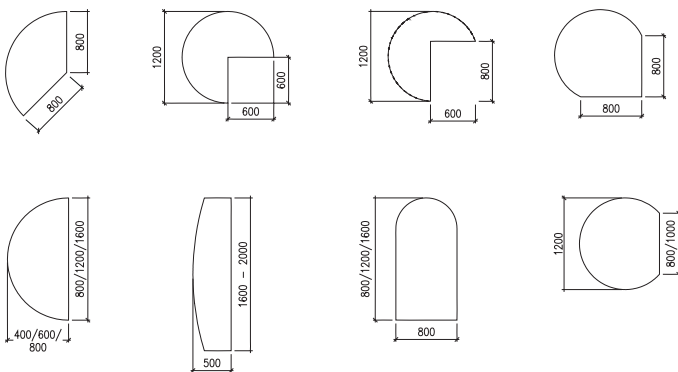

Besprechungstische

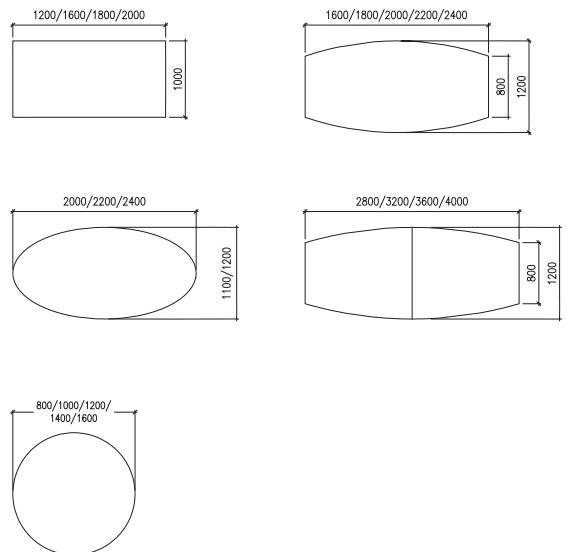

Dekore



Ahorn Natur (ah)



Akazie Dekor (ak)



Buche Dekor hell (bh)



Beton (bt)



Kirschbaum Romana (ki)

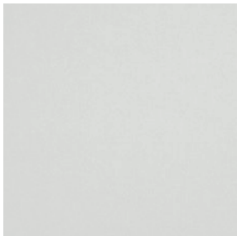

Lichtgrau (lg)

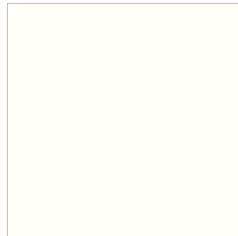

Reinweiß (rw)

Feelwood



Aland Pinie Synchron (sa)



Gladstone Eiche Synchron (sg)



Synchronpore Eiche (se)

Gestellfarben



Anthrazit RAL 7021



Basaltgrau RAL 7012



Graualuminium RAL 9007

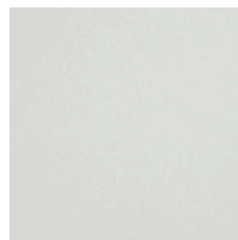

Lichtgrau RAL 7035

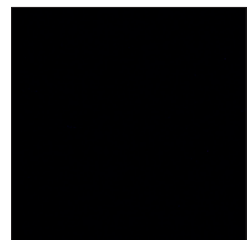

Schwarz RAL 9005



Weißaluminium RAL 9006



Chrom

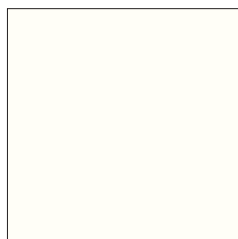

Reinweiß RAL 9016



m/ddel.
büroeinrichtungen

the middle of your office.

middel büroeinrichtungen GmbH & Co. KG
Marienstr. 7 · 59909 Bestwig
Telefon: 02904 9707-0
Telefax: 02904 9707-99
E-Mail: info@middel.de
www.middel.de